

Contest in Sezione

Italian Contest Club

ICCC

Night Live



Topics

- News ICC
- I relatori
- I Contest ed il QSO
- Perchè il contest in “Sezione”
- Setup minimo
- Come fare in sezione
- Pre e post contest
- Contest imperdibili
- Contest da remoto
- Sezioni al WRTC!



ICC Night Live

« Lo scopo principale dell'ICC è quello di promuovere l'attività corretta del radiosport (contesting) a livello nazionale ed internazionale »

- Una sera ogni 3-4 mesi per parlare di temi da CONTEST!
- Mood informale, birra e salatin
- Temi scelti da VOI!

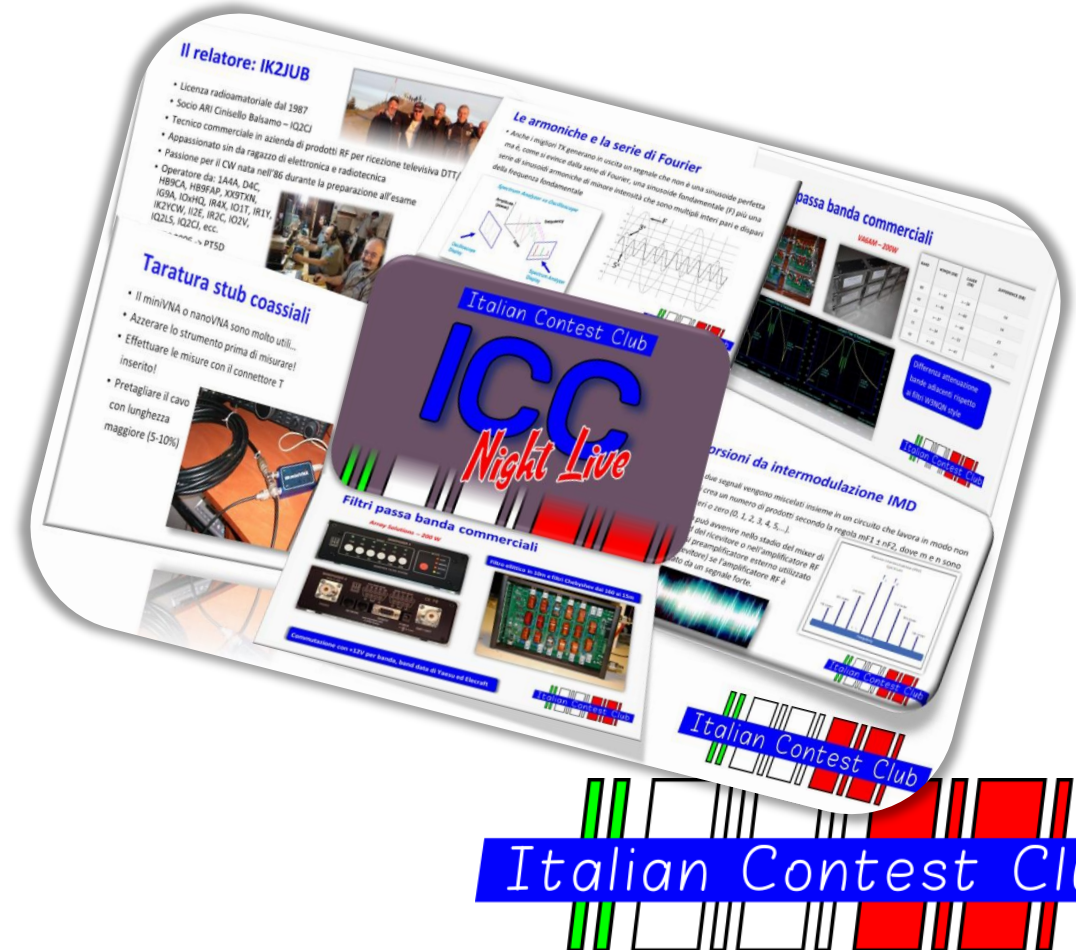
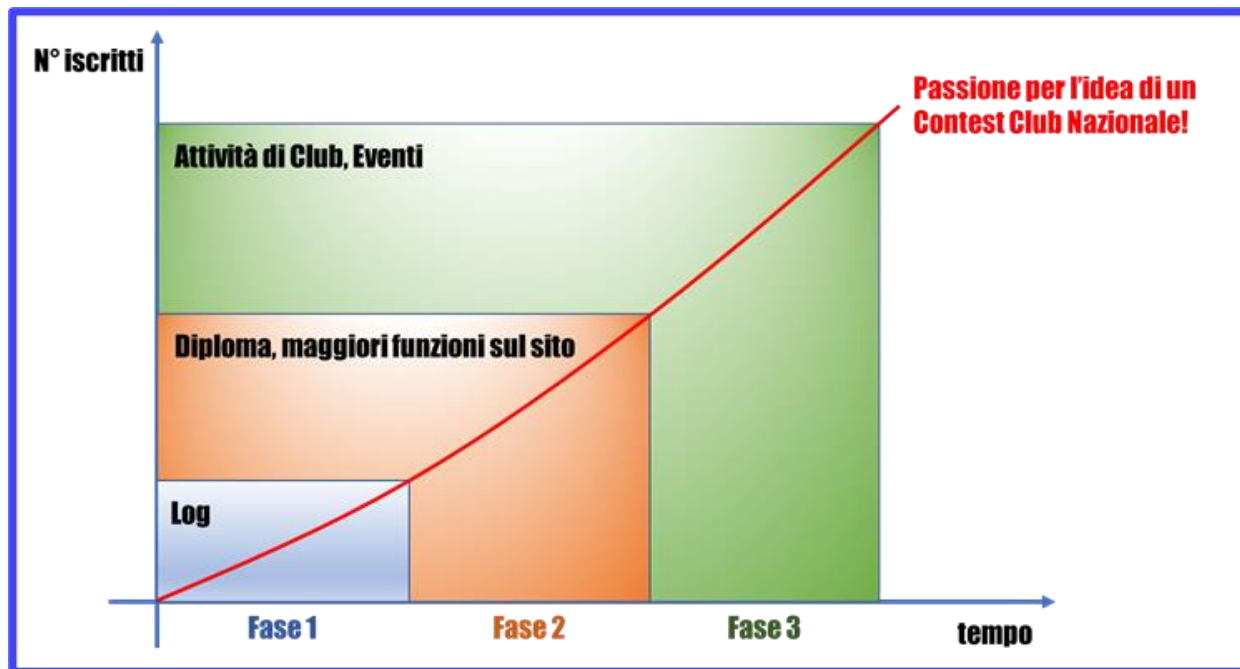

ICC Night Live - Le Stagioni

Stagione 2020

- “Autunno tempo di CQ WW”, con IK4VET
- «Preparazione ai 40 80 e BBI», con IK0XBX
- “Contest RTTY, dalla base al top”, con IW3FVZ
- “I Filtri passa-banda e notch” con IK2JUB
- “Attività estiva in 2m: Contest in VHF!” con IK3UNA

Stagione 2021

- “IH9P si racconta”, con IT9BLB
- “SO2R”, con IK2PFL
- “IQ5NN:una stazione da contest VHF”, con I5PWA e IZ5DIY
- “Magic band, Contest in 6m” con IV3KKW

Stagione 2022

- Settembre: “Contest in Sezione”, con IK0XBX e IK4LZH
- Novembre: Volontari al WRTC
- Dicembre: Contest LOG
- Febbraio: WRTC, Storia ed Evento di Luglio'23 in Italia
- Aprile: La propagazione in HF

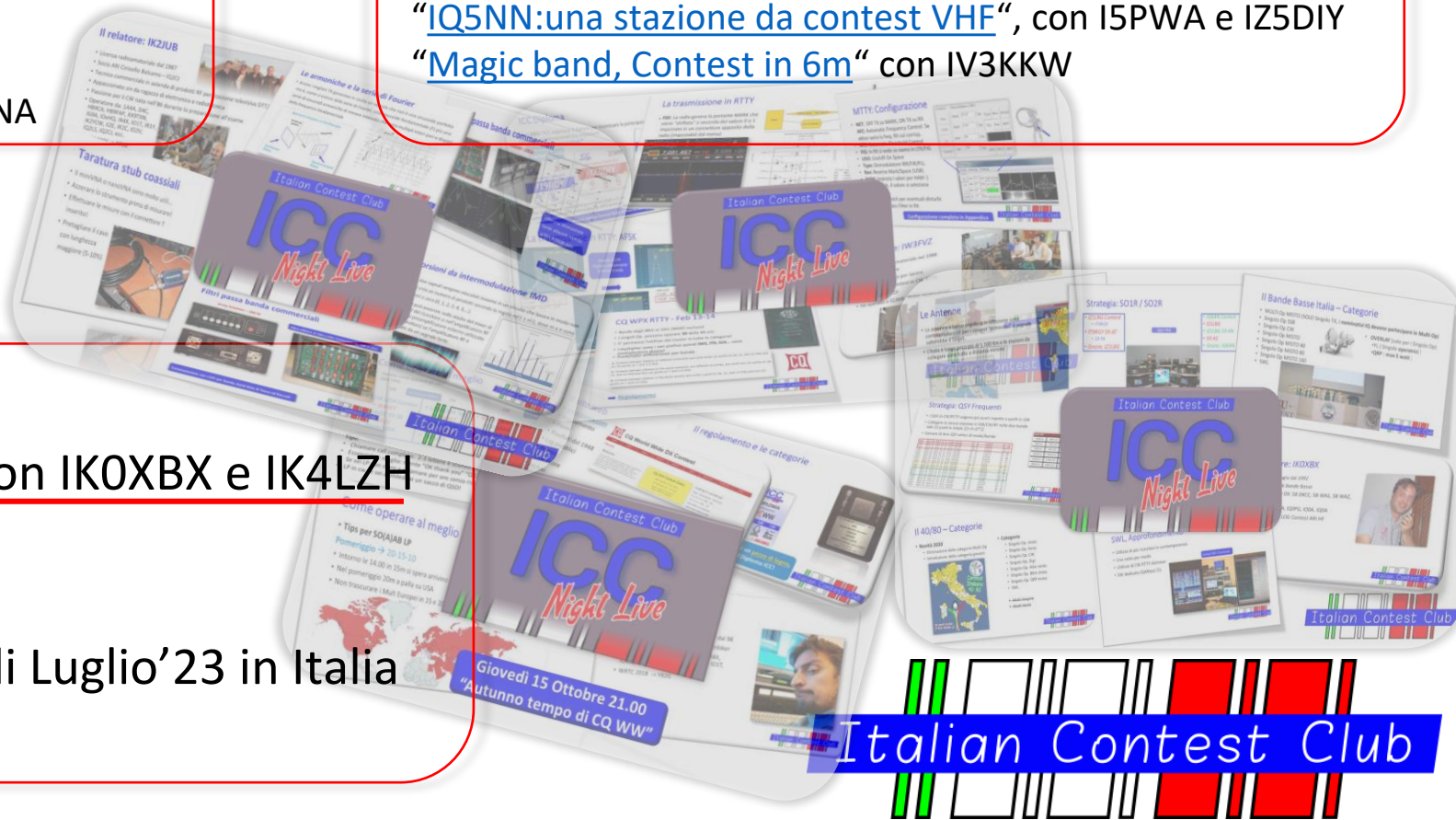

www.italiancontestclub.it

Newsletters

Archivio newsletter

- 07/02/2022 - [ICC] WPX RTTY e NL #8
- 24/12/2021 - [ICC] Novità in arrivo -- Natale 2021
- 09/12/2021 - [ICC] ICC Night Live Stagione 2, #2 -- SO2R ERRATA
- 07/12/2021 - [ICC] ICC Night Live Stagione 2, #2 -- SO2R
- 21/11/2021 - [ICC] CQWW CW 2021 -- Manca una settimana!
- 13/11/2021 - [ICC] Analisi CQ WPX 2021 e diplomi Triathlon
- 25/10/2021 - [ICC] CQ WW SSB 2021 -- Ci siamo!
- 28/09/2021 - [ICC] CQ WW RTTY 2021, insieme si vince!
- 22/09/2021 - [ICC] CQ WW RTTY 2021 -- La stagione è alle porte!
- 07/09/2021 - [ICC] ICC Night Live Stagione 2 #1 - IH9P, storia di un'avventura
- 12/06/2021 - [ICC] ICC Night Live #5 - Attività estiva in 2m: Contest in VHF
- 14/05/2021 - [ICC] Aggiornamenti: Triathlon ICC e CQWW 2020
- 12/04/2021 - [ICC] ICC Night Live #4 - Filtri Passa Banda e Notch
- 01/04/2021 - [ICC] CQ WPX SSB 2021 -- Tutti contano!
- 07/03/2021 - [ICC] Abbiamo vinto, tutti insieme! CQWW RTTY 2020
- 17/02/2021 - [ICC] WPX RTTY insieme si vince!
- 27/01/2021 - [ICC] ICC Night Live #3 - Contest RTTY, dalla base al top
- 15/01/2021 - [ICC] Calendario ICC Nigh Live & Diplomi
- 18/12/2020 - [ICC] CQWW 2020: Grazie!
- 02/12/2020 - [ICC] ICC Night Live #2 - Preparazione ai contest 40/80 e BBI

Diplomi

- [Maratona Contest Italiani](#)
- [Triathlon CQWPX](#)
- [Triathlon CQWW](#)



ICC Diploma

Per il 2021 l'ICC organizza 3 diplomi per incentivare la partecipazione ai contest nazionali e internazionali più importanti:

- [Maratona Contest Italiani](#) *
- [Triathlon CQWPX](#)
- [Triathlon CQWW](#)



*Per la **Maratona** è necessario partecipare a tutti e 3 i contest, mentre per i **Triathlon** sono previsti differenti versioni dei diplomi a seconda della partecipazione.

Ricorda di indicare sempre «Italian Contest Club» all'interno del log!

Italian Contest Club

Articoli

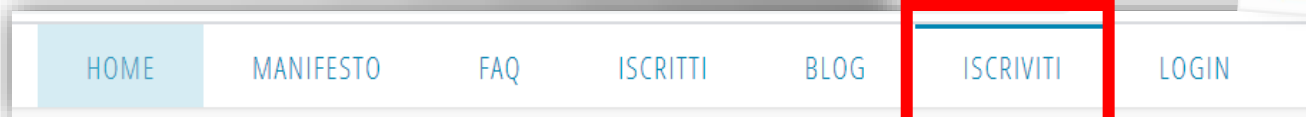
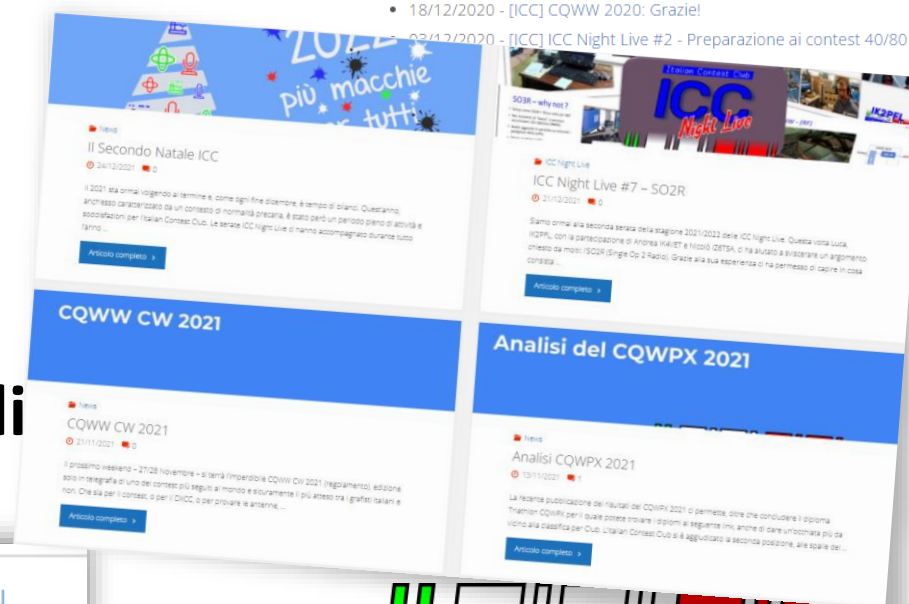

Italian Contest Club

Ricorda di indicare sempre «Italian Contest Club» all'interno del log!

CQWW CW/SSB + RTTY: Risultati Club!

#	Club	Entries	Club Score
1	FRANKFORD RADIO CLUB	271	<u>403,727,566</u>
2	YANKEE CLIPPER CONTEST CLUB	251	<u>370,918,373</u>
3	BAVARIAN CONTEST CLUB	336	<u>286,651,800</u>
4	ITALIAN CONTEST CLUB	282	<u>240,090,478</u>
5	POTOMAC VALLEY RADIO CLUB	258	<u>189,922,555</u>
6	RUSSIAN CONTEST CLUB	135	<u>156,872,655</u>
7	EA CONTEST CLUB	98	<u>156,767,901</u>
8	RHEIN RUHR DX ASSOCIATION	173	<u>133,769,940</u>

2021
CQ WW SSB/CW
ICC 4° WW e 2° EU!

[Analisi completa sul nostro sito](#)

#	Club	Entries	Club Score
1	BAVARIAN CONTEST CLUB	87	<u>44,330,727</u>
2	ITALIAN CONTEST CLUB	113	<u>33,090,755</u>
3	POTOMAC VALLEY RADIO CLUB	77	<u>29,384,521</u>
4	UKRAINIAN CONTEST CLUB	51	<u>27,588,902</u>
5	INTEREST GROUP RTTY	31	<u>25,510,497</u>
6	FRANKFORD RADIO CLUB	42	<u>22,858,038</u>

2021
CQ WW RTTY
ICC 2° WW e 2° EU!

[Analisi completa sul nostro sito](#)

2022
CQ WPX SSB
ICC 1° WW
(attendiamo il CW..)

Club	Score
ITALIAN CONTEST CLUB	151,467,570
YANKEE CLIPPER CONTEST CLUB	150,016,768
POTOMAC VALLEY RADIO CLUB	104,439,161
BAVARIAN CONTEST CLUB	77,411,882
ARAUCARIA DX GROUP	76,057,976
FRANKFORD RADIO CLUB	74,461,902
NORTHERN CALIFORNIA CONTEST CLUB	74,406,829
EA CONTEST CLUB	61,001,783
CONTEST CLUB ONTARIO	45,030,356
CONTEST CLUB SERBIA	32,686,889

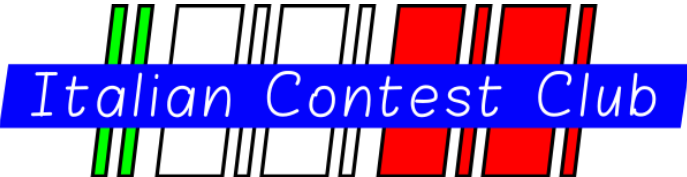

Ricorda di indicare sempre «Italian Contest Club» all'interno del log!

Il relatore: IK0XBX

- Socio ARI Perugia dal 1992
- Appassionato di Bande Basse e, recentemente 6 e VHF
- Amante del DX: 10B DXCC, 5B WAS, WAS 160, 5B WAZ, WAZ 160, WAZ 6
- Contest calls: IO0A, IQ0PG, IR0A, IQ0A, IU0HQ, IO5HQ, IIOVRTC
- Team di controllo LOG Contest ARI HF
- Manager Field Day HF IARU Region.1
- Presidente ARI Sezione di Perugia da fine 2020

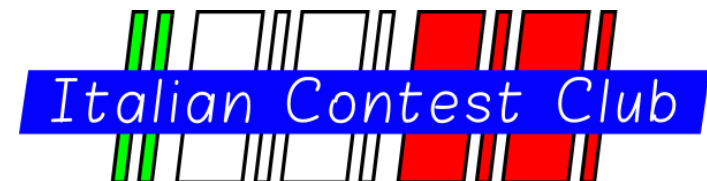

Il relatore: IK4LZH

- Radioamatore dal 1985
- Appassionato di Contest
- Professore Universitario (FE) e CEO di azienda (BO)
- Contest calls: IQ4FA, IY4FGM, IK4LZH
- 425dxn.org, QSL info system 1992
- Direttivo Fondazione Marconi IY4FGM
- 18 puntate sui radioamatori <http://radioamatori.chaos.cc>
- Radio a Colori su 1602KHz AM
- Su QRZ.com 517K QSO e 330K QSL
- Vice Presidente ARI Ferrara

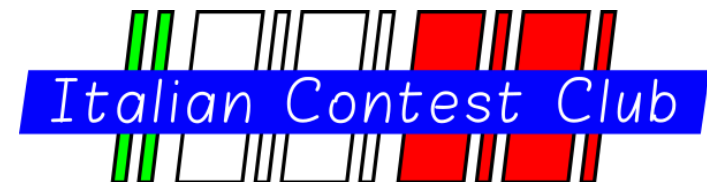

I Contest

- **Un contest è una gara.** Per noi è quindi una competizione tra radioamatori che vi partecipano, operando, in generale la propria stazione, secondo le regole che vengono stabilite e rese pubbliche dai Comitati Organizzatori di ciascun contest.
- Per prendere parte ad un contest, non è necessario alcun tipo di iscrizione e non è richiesta alcuna tassa. Chiunque può liberamente partecipare nella categoria che preferisce, senza alcuna formalità preliminare.
- I contest si tengono, solitamente, nei weekend, hanno un orario d'inizio ed un orario di fine e durano da un minimo di qualche ora fino anche a 48 ore. Non è necessario partecipare full time.
- **Più QSO = Più punti!**

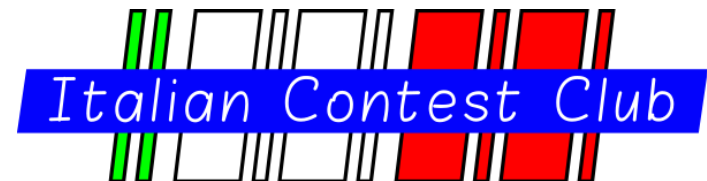

I Contest: Come operare al meglio

Ascoltare come operano gli altri

SSB

In ricerca (S&P)

CW

- Contest LZ5R LZ5R
 - *IT9RGY*
- IT9RGY 599 20
 - *599 15*
- Thanks LZ5R

- Test LZ5R LZ5R
 - *IT9RGY*
- IT9RGY 599 20
 - *599 15*
- TU LZ5R

SSB

In RUN

CW

- *IT9RGY IT9RGY Contest*
 - DL1AAA
- *DL1AAA 59 15*
 - 59 14
- *Thanks IT9RGY*

- *Test IT9RGY IT9RGY*
 - DL1AAA
- *DL1AAA 599 15*
 - 599 14
- *TU IT9RGY*

Tips:

- Chiamare con Callsign completo: 2-3 lettere è sconveniente!
- Essenziale è meglio: niente "cq cq cq contest cq cq" ecc.
- Se sei LP non stare a chiamare per ore senza risposte, vai in ricerca!
- LP in CW se sei Assisted fai un sacco di QSO!

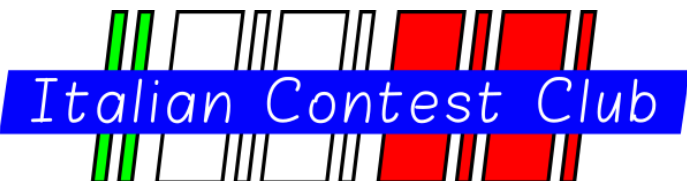

La nascita delle Sezioni ARI nel 1946

- La Sezione ARI di Perugia nasce il 6 febbraio 1946
- primo Presidente Dante Rinaldi I1WS
- La Sezione ARI di Ferrara nasce il 31 marzo 1946
- primo Presidente Gianni Oberto Termanini
- Fonte: Il Radio Giornale n°2 marzo-aprile 1946

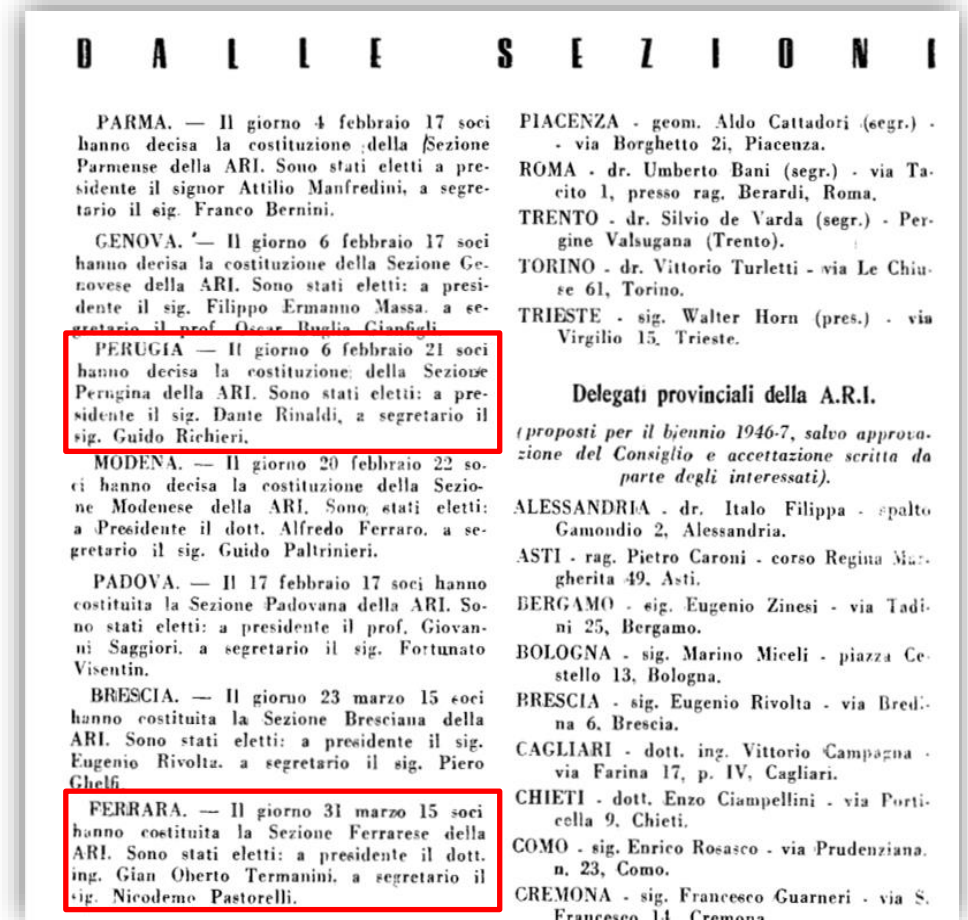

La sezione ARI di Perugia: IQ0PG

- La Sezione ARI di Perugia conta oggi circa 100 soci
- È molto attiva nella divulgazione del nostro hobby
 - Con l'attività contest
 - Con l'attività formativa per i propri soci
 - Sfruttando le informazioni che ogni contest può dare per finalità di pubblica utilità, comunicando e diffondendo il tutto alla gente tramite la stampa locale.
- Dal 25 Marzo 2022 diventata anche APS



L'evento al Colle della Trinità

Radioamatori, prove d'emergenza

Oggi e domani alla Trinità l'associazione Radioamatori Italiani Aps (sezione di Perugia) darà vita a due manifestazioni radioamatoriali durante le quali sarà possibile collegare, utilizzando stazioni radio configurate in regime di emergenza, centinaia di stazioni radioamatoriali sparse su tutto il territorio italiano e mondiale. «La nostra associazione – spiega il presidente Francesco Fucelli – è presente dal 1946 sul territorio perugino, sia-

mo stati sempre pronti a prestare il nostro servizio in caso di emergenza sia in ambito locale (terremoti di Valfabbrica, Spina, Norcia) che in ambito nazionale; gestiamo la Sala radioamatoriale di emergenza della Prefettura di Perugia effettuando costanti prove di sintonia con le altre Prefetture italiane, il Dipartimento di Protezione Civile e le navi della Marina Militare italiana in navigazione in qualunque angolo del mondo esse siano».

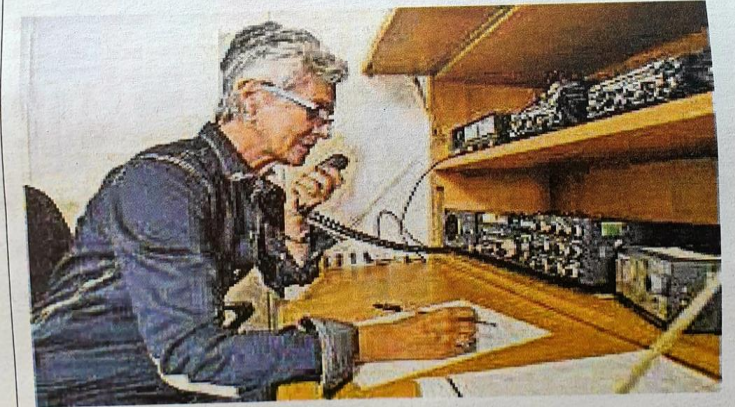

Italian Contest Club

La sezione ARI di Ferrara: IQ4FA

- 09.12.1923 ing. Boni, Chiozzi, Lana e Colognesi con medico Muratori fondano la “Società Ferrarese Amici delle Radiocomunicazioni”
- 1924 aderiscono alla Associazione Dilettanti Radiotecnici Italiani (A.D.R.I.) ed alla Radio Club Nazionale Italiano (R.C.N.I.)
- 01.01.1927 si costituisce ufficialmente l’A.R.I. (all'epoca Associazione Radiotecnica Italiana) che ingloba A.D.R.I. e R.C.N.I. e quindi anche la sezione di Ferrara
- 28.02.2021 ARI Ferrara APS
- Tra i tanti Soci I4FP Franco Moretti
- circa 100 soci oggi

Chi erano i Radioamatori nel 1927

“Elenco trasmettitori italiani”

al 1° Dicembre 1927

(Da “Come funziona e come si costruisce una stazione per la ricezione e trasmissione Radio Telegrafica - Telefonica” di Ernesto Monti - Ulrico Hoepli - Milano - 1929)

I.A.A. - Soc. Amici di Radiocomunicazioni, Via Gorgadello 19, Ferrara	I.H. - Elio Pignoni, Via Feltrina, 33, Ferrara
I.A.B. - Ing. Giuseppe Romagnolo, Via Padova, 26, Bologna	I.I. - Carlo Forzani, Via Padova, 26, Bologna
I.A.C. - Mago Giovanni Pava, 1° Regg. Artigl. Corp., Alessandria	I.L. - Elio Vittoria, Via Legata, Ancona
I.A.D. - Francesco Capicchi, Via Anello, 10, Firenze	I.M. - Enrico Garavanti, Borgo S. Felice, Firenze
I.A.E. - Adriano Ducci, Viale Guadagni, 51, Bologna	I.N. - Gian Luigi Colombo, Via Maria Vittoria, 24, Torino
I.A.C.M. - Accademici Milanesi, Via Arcule, 22, Torino	I.P. - Fivo Zampini, Giugliano (NA), Napoli
I.A.F. - Ferruccio Pavia, Bergamo (Sponza)	I.Q. - Giovanni Capponi, Via Alfani, 14 q. 6, Firenze
I.A.P. - Ing. Antonio Fioroni, Duomo (Mantova)	I.R. - Ing. Vincenzo Quaresimo, Via Alfani, 20, Firenze
I.M. - Emiliano Biondi Jona, Via Fregate, 18-7, Genova	I.S. - Rag. Gio. Giuseppe Pella, Piazza Cavallotti, 18, Milano
I.A.H. - Nicola Mammi, Dep. Liceo, Ligoncello, 17, S. Paleno	I.T. - Camillo Tacconi, Via Fontane, 14, Torino
I.P. - Pavesi, Varese	I.U. - Alfonso Marzilli, Via XX Settembre, 98, Roma
I.C. - 2/21, Novara	I.V. - Panno Cati, Viale Francesco, 54, Milano
I.C. - 2/21, Novara	I.W. - Giovanni Galli, Piazza Proletaria, 177, Chivasso
I.C. - 2/21, Novara	I.X. - Gabriele Giannini, Lungotevere Mellini, 24, Roma
I.C. - 2/21, Milano	I.Y. - Fiumi, Saverio Salani, Pia S. Salvatore in Leno, 13, Roma
I.C. - 2/21, Milano	I.Z. - Servilio Barilli, Genova, Fregate 1/1/1/1
I.C. - 2/21, Milano	I.A. - Enrico Monti, Corso Galvani Ferraris, 82, Torino
I.C. - 2/21, Milano	I.B. - Ing. Bruno Terzian, Barriera della Racchetta, Venezia
I.C. - 2/21, Milano	I.C. - Antonio Giardina, Corso Buenos Aires, 11, Milano
I.C. - 2/21, Milano	I.D. - Carlo Ricciarli, Corso V. Emanuele, 4, Torino
I.C. - 2/21, Milano	I.E. - Gina Schiani, Via Sereia, 9, Roma
I.C. - 2/21, Milano	I.F. - Wenzel Schlegel, Via Alessandro, 112, Roma
I.C. - 2/21, Milano	I.G. - Vieri Giugliani, Via Gio. Capponi, 17, Firenze
I.C. - 2/21, Milano	I.H. - Guido Sordani, Via F. Petroni, 4, Torino
I.C. - 2/21, Milano	I.I. - Giovanni Galbi, Via Boveroni, 35, Piacenza
I.C. - 2/21, Milano	I.K. - Carlo Bernasconi, Piazza Corsini, 1/4, Genova
I.C. - 2/21, Milano	I.L. - Rag. Antonio Caselli, Via Mario Biondi, 2, Modena
I.C. - 2/21, Milano	I.M. - Alessandro Canali, Piazza del Duomo, Arezzo
I.C. - 2/21, Milano	I.N. - Gian Paolo Ragni, Via Savoia, 84, Roma
I.C. - 2/21, Milano	I.P. - Gustavo Garibaldi, Via Garibaldi Marconi, 7, piano 1°, Cagliari
I.C. - 2/21, Milano	I.Q. - Angelo Bignoni, Via Nazario Sauro, 5, Palermo
I.C. - 2/21, Milano	I.R. - Guido D'Amico, Via Taranto, 26, Roma
I.C. - 2/21, Milano	I.S. - Ferdinando Maffei di Trabucchi, Via Nazario Sauro, 6, Palermo
I.C. - 2/21, Milano	I.T. - Antonio Ruffo, Via Ruffo Scintia, Piazza Flaminia, Roma
I.C. - 2/21, Milano	I.U. - Giuseppe Pavia, Corso Dogliotti, 7, Genova
I.C. - 2/21, Milano	I.V. - Tommaso Sampieri, Lungotevere di Catania
I.C. - 2/21, Milano	I.W. - Carlo Tagliabue, Via Genova Madonna, 26, Milano
I.C. - 2/21, Milano	I.X. - Ing. Franco Magari, Corso V. Emanuele, 24, Torino
I.C. - 2/21, Milano	I.Y. - Carlo Alberto Aquilino, Borgo Cavour, 16, Torino
I.C. - 2/21, Milano	I.Z. - Federico Dodoni, Via Principe Amedeo, 16, Torino
I.C. - 2/21, Milano	I.A. - Canale Pradoligo, Via Anselmi, 14/16, Genova
I.C. - 2/21, Milano	I.B. - Giulio Fabricatore, Via Fontane, 81, Roma
I.C. - 2/21, Milano	I.C. - Alfonso Alessandri, Via Palazzi, 87, Roma
I.C. - 2/21, Milano	I.D. - Ing. Vincenzo Caproni, Via S. Romano, 26, Genova
I.C. - 2/21, Milano	I.E. - Giovanni Minzari, Via Garibaldi, 48, Torino
I.C. - 2/21, Milano	I.F. - Rodolfo Caputo, Via Napoleone III, 4, Torino
I.C. - 2/21, Milano	I.G. - Gen. Giuseppe Nicolucci Narducci, Pubblica (Marche)
I.C. - 2/21, Milano	I.H. - Barone Ermanno Kandler, Piazza S. Nicola Casarini, 3, Roma
I.C. - 2/21, Milano	I.I. - Mario Mazzanti Wang, Corso V. Emanuele, 45, Napoli
I.C. - 2/21, Milano	I.L. - Pompeo Varesani, Biondini (Genova)
I.C. - 2/21, Milano	I.M. - Dr. Ing. Mario Bocchi, L'Ente Cassero (Anzani)
I.C. - 2/21, Milano	I.N. - Paolo Milesi, Piazza Dossola, 1, Torino
I.C. - 2/21, Milano	I.O. - Aldo Scarpanti, Banca Rivetti, 105, Firenze
I.C. - 2/21, Milano	I.P. - Ing. Mario Sarraceni, Via S. Felice, 49, Milano
I.C. - 2/21, Milano	I.Q. - Pietro Ruffoli, Viale Cavallotti, 11, Bologna
I.C. - 2/21, Milano	I.R. - Gen. Cav. Luigi Caselli, Viale Impugnato, 43, Varese
I.C. - 2/21, Milano	I.S. - Arrigo Marzani, presso San. Brta, Via J. d'Ann. 5, Genova
I.C. - 2/21, Milano	I.T. - Edgardo Viorli, Venezia (Cuneo)

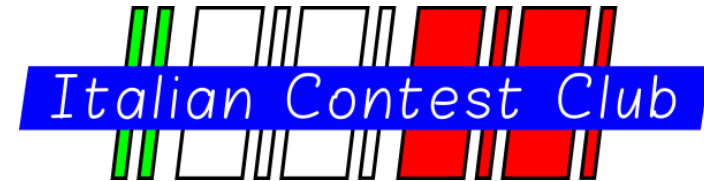

Perchè i Contest in Sezione

- Perchè è la cosa più naturale!
- Perchè si impara
- Perchè si condividono idee
- Perchè
- ...Perchè no?



Storia contest

- Da sempre la sezione di Perugia ha fatto contest.
- In foto il team che nel 1970 partecipava ad un contest in portatile in VHF con un convertitore Lorenz, ricevitore Geloso e TX autocostruito dal peso di «soli» 60 kg, rotore e log a mano, i PC dell'epoca erano troppo pesanti e costosi per operare in portatile.



Storia contest

- Passione tanta e tanti gruppi da mettere assieme
- Si incontrano magicamente chi non ha radio, chi ha spazio, chi ha voglia, chi ha esperienza, chi sta lontano, chi è timido, chi aspetta l'apertura della sezione, chi anima qualsiasi evento, chi adora montare antenne, chi stende beverage
- Intanto si erano formati gruppi spontanei, ad esempio a Cento, sopra comunali e sopra sezione, senza strutture
- Le bande basse, la voglia di esserci, parlare in italiano, regole semplici (o quasi)
- Essere competitivi in pianura, un luogo tra i campi dove montare le antenne ma soprattutto dove stare bene assieme: Vigarano Mainarda
- La difficoltà del Covid, le mascherina, la paura, le ondate, le soluzioni
- Pian piano verso contest internazionali

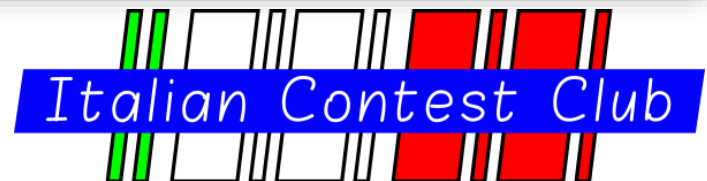

Setup Minimo

- Antenna/e
- RTX
- PC con log

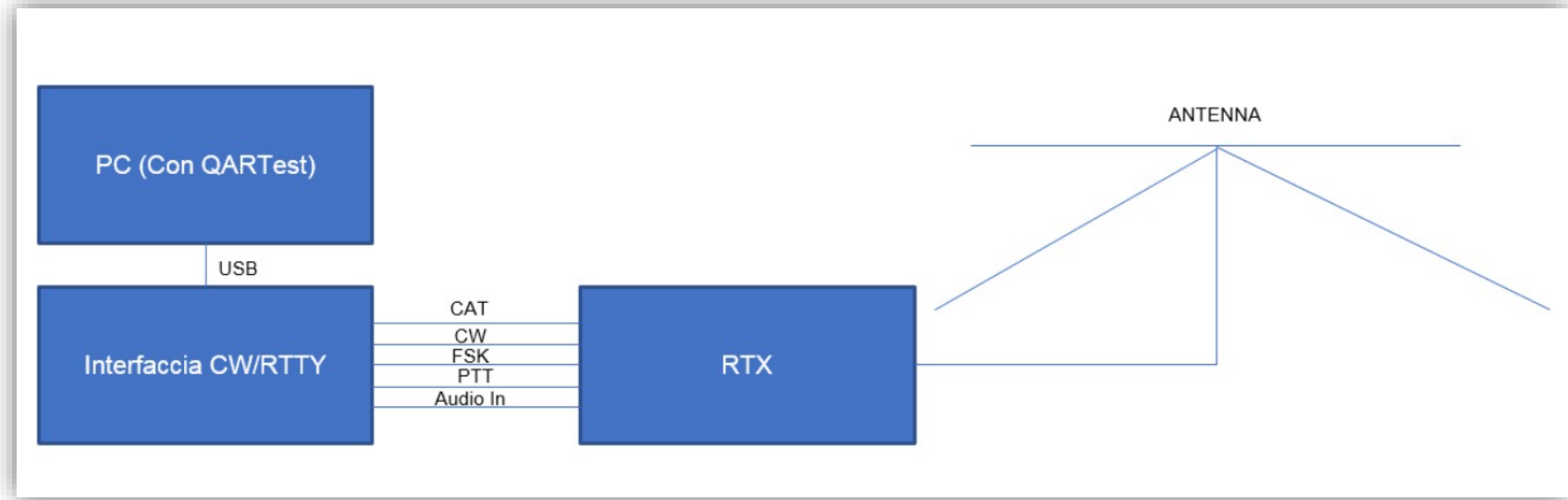

- **Ma anche più complesso...**

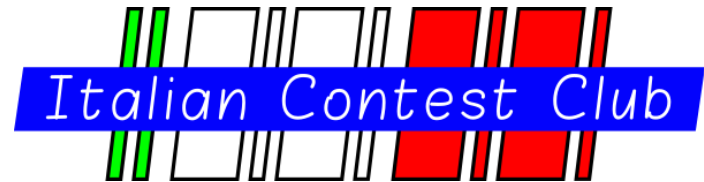
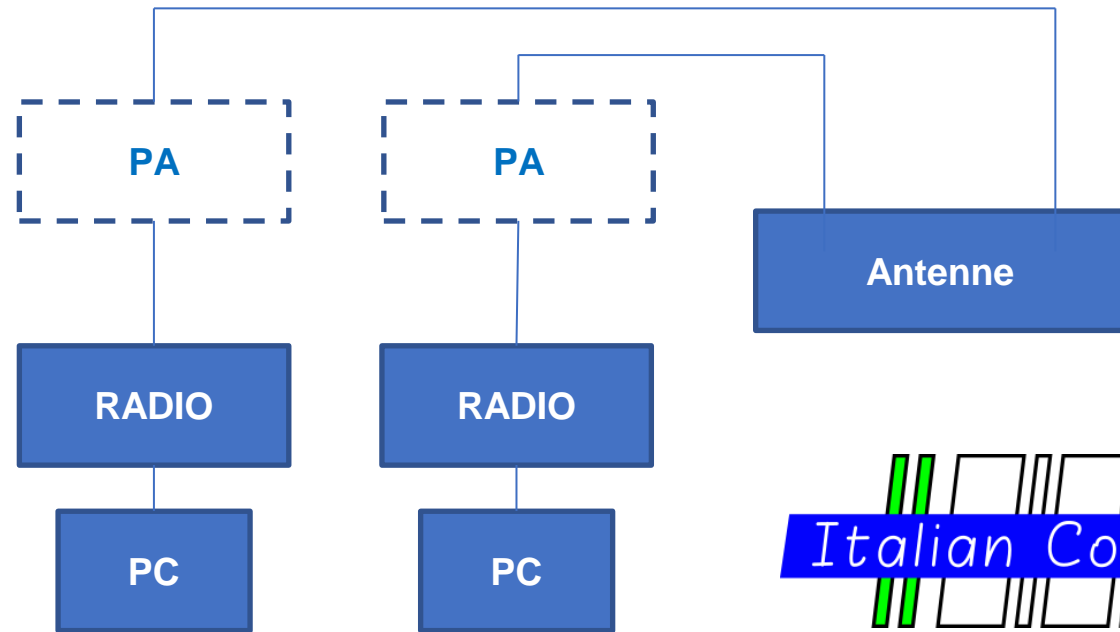

Come fare in sezione

- Sezione in luogo centrale di Ferrara e condiviso con altre associazioni, difficile per potenza, per rumore, per interferenze
- Ogni socio una passione, attorno al 15% sul contest
- Setup minimo deve essere presente in sezione e la sezione è l'arena di allenamento non competitivo e di entusiasmo per poi andare a fare contest su setup "evoluto" a Viagarano Mainarda
- Serate a tema sui contest hanno mostrato molto interesse, filiera dei "59 minuti in sezione" durante il Covid con successo isperato
- Qualche giovane che si palesa, che impara, che ha entusiasmo, che appare in molti contest per allenarsi, che c'è sempre per i contest di gruppo
- Serve cercare chi ha passioni diverse, servono tutti !!! Hw, Sw, Antenne, SSB, CW, RTTY, valvole, meccanica, switch, etc



Italian Contest Club

Come fare in sezione

- Per fare contest dalla Sezione NON E' fondamentale avere una buona location e buone antenne. Nel nostro caso abbiamo una coppia di dipoli 40-80 e in progetto di montare un traliccio carrellato da 8 metri sul tetto con una TH5 per 10-15-20.
- A nord siamo coperti da una collina.
- ...Non potremo sicuramente fare contest competitivi dalla sezione.
- Per essere competitivi dobbiamo lavorare fuori dalla sezione e, soprattutto, senza pesare sulle casse della Sezione.



Comunicare nell'emergenza, i radioamatori di Perugia "mappano" l'Italia

Due giorni di esercitazioni con prove di copertura radio del territorio nazionale da parte della sezione perugina dell'associazione radioamatori italiani



Redazione

14 dicembre 2021 11:02

Condividi



Video Youtube

Italian Contest Club

Come fare in sezione: «dentro» e «fuori»

- In passato abbiamo provato a costruire una stazione da contest competitiva ma purtroppo i soci che erano veramente interessati erano sempre troppo pochi ed alla fine abbiamo rinunciato al progetto..
- Recentemente, insieme alla voglia di fare radio e contest da parte di moltissimi soci, l'idea è tornata e pian piano ci stiamo lavorando, con un gruppo esterno alla Sezione, formato comunque sempre da soci della Sezione, dove i membri del team (prima IROA poi IOOA in memoria del vecchio contest team capitanato da IOTIC/SK).



Come fare in sezione: «dentro» e «fuori»



Field Day HF SSB 2022 + IARU VHF



Alpe Adria VHF 2022



**Video Youtube
Field Day HF**

Italian Contest Club

Come fare in sezione: Contest IAC

- Un appuntamento sempre più frequentato
- Un'ottima palestra per iniziare ad affacciarsi ai contest in 50, 144, 432 & UP
- La durata di 4 ore permette di non «stancarsi»
- Visto l'alta densità di partecipanti ci si diverte anche con setup semplici
- Mandare sempre il log, anche con pochi qso
- Da Gennaio a Dicembre una volta al mese
- **Dalle 19 alle 23 LOCALI**
- Non serve passare il numero progressivo solo il locatore



IAC all'aria aperta = radiogrigliata assicurata!

Calendario

- 1° Martedì 144
- 2° Martedì 432
- 2° Giovedì 50
- 3° Martedì 1296
- 4° Martedì SHF

[Regolamento IAC](#)



Italian Contest Club

Come fare in sezione: Contest e cucina

- Per noi è impensabile partecipare ad un contest senza abbinare una sana mangiata in compagnia, in passato avevamo Odoardo IOTIC/SK che era, oltre che il padrone di casa, il **radiocuoco** che ci deliziava con la sua cucina!
- Nell'ultimo Contest Alpe Adria VHF avevamo a disposizione una cucina da ristorante, ai fornelli si sono alternati Vincenzo IOKWX, Roberto IUOPVM, Marco IWORGN, Dario IWORLC e Angelo IKOIHA che hanno alimentato alla grande oltre 30 persone fra operatori, supporto logistico, famiglie e ospiti



Come fare in sezione: IY4FGM

- Fondazione Guglielmo Marconi
- Gestito da ARI BO
- Attuale parco antenna costruito da gruppo Cento quasi integralmente ARI FE
- Attivo nelle giornate marconiane
- Attivo con il museo marconi
- Parte oggi e soprattutto domani del sistema museale
- Punteggio riservato su stazioni marconiane in alcuni contest
- Partecipazione sempre commemorativa e mai competitiva
- **Possibile attività di sezione per commemorare Marconi**

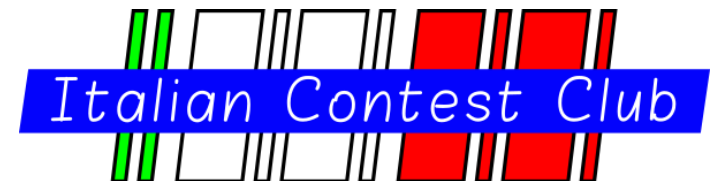

Come fare in sezione: Scuola di contest

- La formazione è la base per creare nuove leve, l'ascolto è alla base di tutto, un operatore non diventerà mai un bravo operatore se prima non ha fatto molto ascolto, per capire cosa fare e soprattutto cosa non fare.
- I primi qso vanno poi fatti assistiti dagli operatori più esperti, senza prendersela se si viene ripresi per gli errori fatti e cercando di migliorarsi qso dopo qso.
- Ci sono contest didattici e contest competitivi, sicuramente i contest italiani sono molto più alla portata dei novici.



Piccole donne si avvicinano alla radio!



IZ0BVU con il Rookie IU0LRV e lo Youth Marco

Difficoltà operative

- Allenamento operatori
- Rispetto della copertura dei turni
- Errori ricorrenti
- Conoscenza del regolamento
- Stanchezza nelle notti
- Complessità nel definire un team leader
- Conoscenza completa del setup

UTC	RUN	MULT	MULT	MULT	REST						
0	VEQ	JUB	RGY	ZGO	AVG				NCJ	JMA	TJE
1	VEQ	JUB	RGY	ZGO	AVG				NCJ	JMA	TJE
2	RGY	ZGO	VEQ	JUB	AVG				NCJ	JMA	TJE
3	RGY	ZGO	VEQ	JUB	AVG				NCJ	JMA	TJE
4	VEQ	BOY	AVG	JUB	RGY			ZGO	NCJ	JMA	TJE
5	VEQ	BOY	AVG	JUB	RGY	TJE		ZGO	NCJ	JMA	
6	TJE	NCJ	AVG	VEQ	BOY	JMA	RGY	ZGO			JUB
7	TJE	NCJ	AVG	VEQ	BOY	JMA	RGY	ZGO			JUB
8	NCJ	RGY	TJE	BOY	JMA		VEQ	ZGO	AVG		JUB
9	NCJ	RGY	TJE	BOY	JMA		VEQ	ZGO	AVG		JUB
10	TJE	NCJ	JMA	BOY	RGY		VEQ	ZGO	AVG		JUB
11	TJE	NCJ	JMA	BOY	RGY		VEQ	ZGO	AVG		JUB
12	NCJ	JMA	RGY	BOY	TJE		VEQ	ZGO	AVG		JUB
13	NCJ	JMA	RGY	BOY	TJE		VEQ	ZGO	AVG		JUB
14	RGY	JUB	NCJ		JMA		VEQ	ZGO	AVG		
15	RGY	JUB	NCJ		JMA		VEQ	ZGO	AVG		

CONTEST 40-80 2021 - IQ0PG ARI Sezione di Perugia

Prove di sintonia con le altre province italiane all'interno del contest

ELENCO OPERATORI

CALL	13-14	14-15	15-16	16-17	17-18	18-19	19-20	20-21	21-22	22-23	23-00	00-01	01-02	02-03	03-04	04-05	05-06	06-07	07-08	08-09	09-10	10-11	11-12	12-13
IK0EFR Andrea																								
IK0VSY Roberto																								
IK0XBX Francesco																								
IU0LFQ Alessio (Rookie)																								
IU0NWX Cristiano (Rookie)																								
IU0PJS Francesco																								
IU0PVI Guido (Rookie)																								
IU0PVM Roberto (Rookie)																								
IW0RGN Marco																								
IZ0BVU Lorenzo																								
IZ0FWD Iari																								

SI DORME !!!!

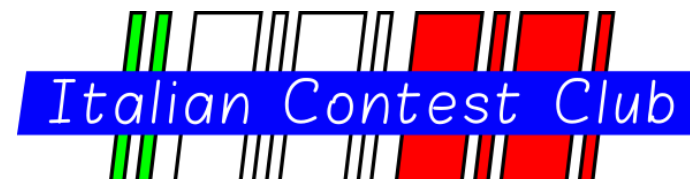

Briefing pre e post

- Definizione della strategia di gara
- Analisi della propagazione
- Analisi e test del setup
- Copertura dei turni e disponibilità
- Scelta della corretta categoria
- Analisi immediata del comportamento in gara
- Analisi delle problematiche operative
- Impressioni su setup
- Imppressione generale sul livello di divertimento

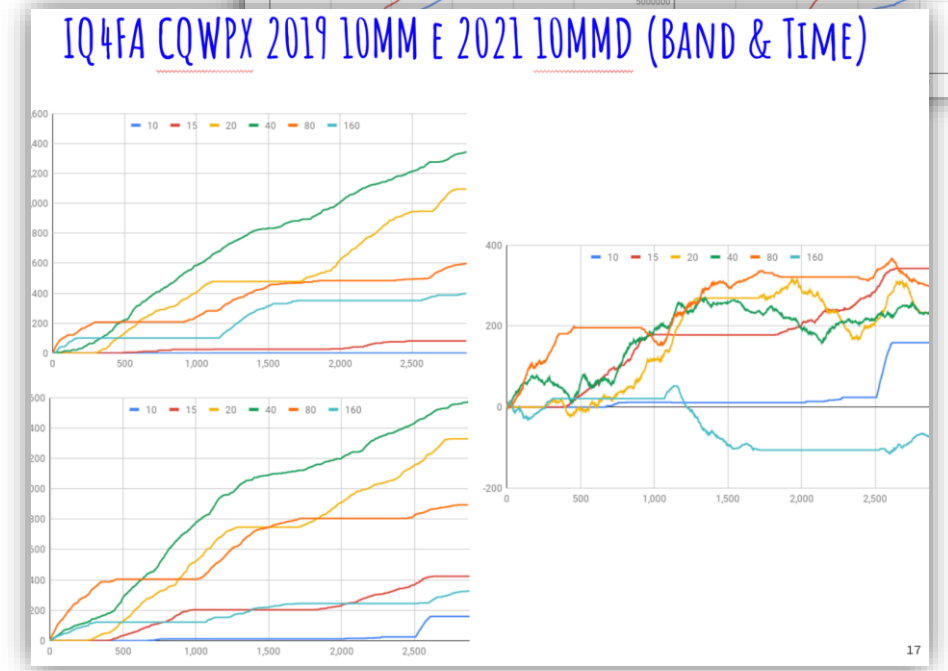
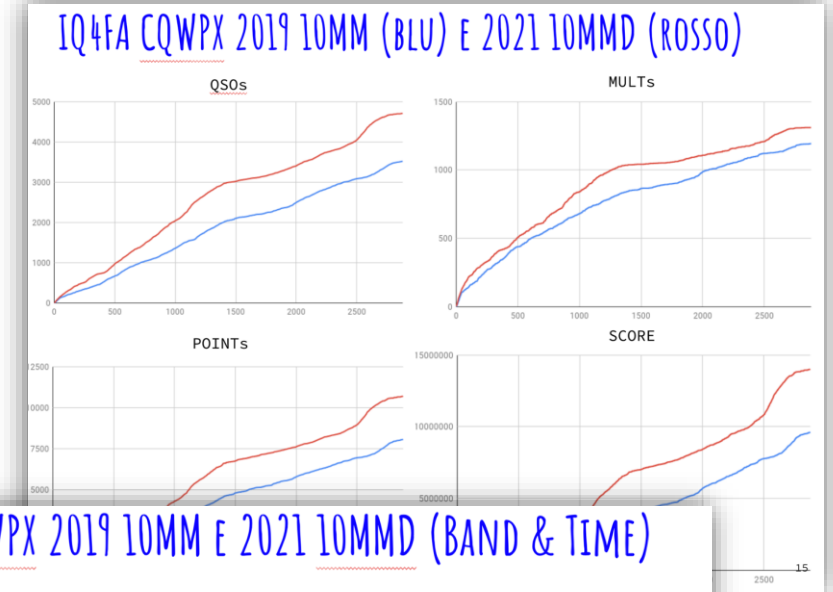

IQ4FA CQWPX 2019 10MM E 2021 10MMD (BAND & CONT)

BAND	QSOs	POINTs	M_WPXs	BAND	QSOs	POINTs	M_WPXs
10	1	1	0	10	160	446	32
15	82	182	25	15	424	1082	153
20	1095	2325	399	20	1328	2714	429
40	1344	3403	421	40	1577	3978	335
80	601	1359	242	80	894	1824	282
160	398	797	107	160	327	656	79
TOTAL	3521	8067	1194	TOTAL	4710	10700	1310

	AF	AS	EU	NA	OC	SA	TOTAL		AF	AS	EU	NA	OC	SA	TOTAL
10	0	0	1	0	0	0	1	10	12	5	17	0	0	0	126
15	9	13	32	0	3	25	82	15	29	96	95	24	53	127	424
20	26	170	480	398	7	13	1094	20	15	109	635	541	10	17	1327
40	14	60	1153	77	11	29	1344	40	6	81	1352	114	6	16	1575
80	9	8	551	33	0	0	601	80	2	13	863	16	0	0	894
160	3	7	385	1	0	2	398	160	1	4	316	5	0	0	327
TOTAL	61	258	2602	509	21	69	3520	TOTAL	65	308	3278	700	69	286	4706

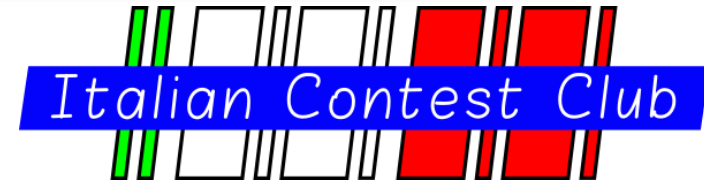

Contest Imperdibili

- A ognuno il suo
- Bande Basse
- 40 80
- CQ WPX SSB
- CQ WW SSB
- CQ WW RTTY



Contest Imperdibili

- Perugia non può non essere presente nei due Field Day HF IARU Region 1 Memorial IOFLY proprio perché sono dedicati a Francesco IOFLY nostro storico socio SK.
- In concomitanza dell'edizione SSB c'è anche lo IARU VHF, dal 2021 abbiamo iniziato a partecipare anche a questo in maniera tale che i numerosi operatori presenti abbiano la possibilità di operare a rotazione.
- Siamo sempre presenti anche nei contest ARI DX e Sezioni **cercando di lavorare in squadra**, coprendo quante più categorie possibili, **per cercare di entrare nella Top 10 della Classifica per Sezioni**, e a volte abbiamo anche vinto.
- Il 40-80 è un contest-scuola per i nuovi operatori o per quelli più inesperti e occasione di marketing con la stampa dove facciamo vedere la capacità di coprire tutte le province italiane con 4 pezzi di filo, lo scorso anno bel servizio del TG3 Umbria.
- Contest IAC fatto spesso in compagnia.

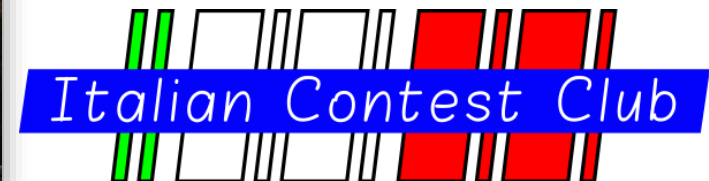

Contest da remoto

- Il lockdown del 2020 è stato l'apripista per le operazioni da remoto, a inizio 2021 per festeggiare i 75 anni di fondazione della nostra Sezione abbiamo attivato, per tutto il mese di febbraio, un diploma e, per consentire ad operatori che non avevao a casa propria antenne performanti, abbiamo testato un Flex6400 unito ad una verticale Prosistel (tnx a Flexradio e a Prosistel) per operare comodamente da casa propria.
- I pochi contest che facciamo li facciamo in presenza (altrimenti saltano le grigliate HI) ma se occorre possiamo far operare da remoto la stazione contest da chi non potrebbe essere presente.

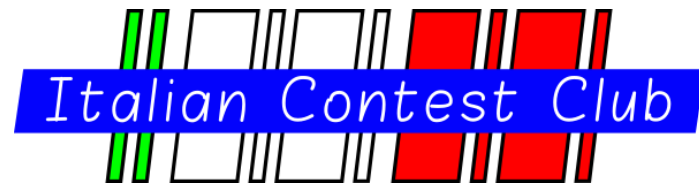
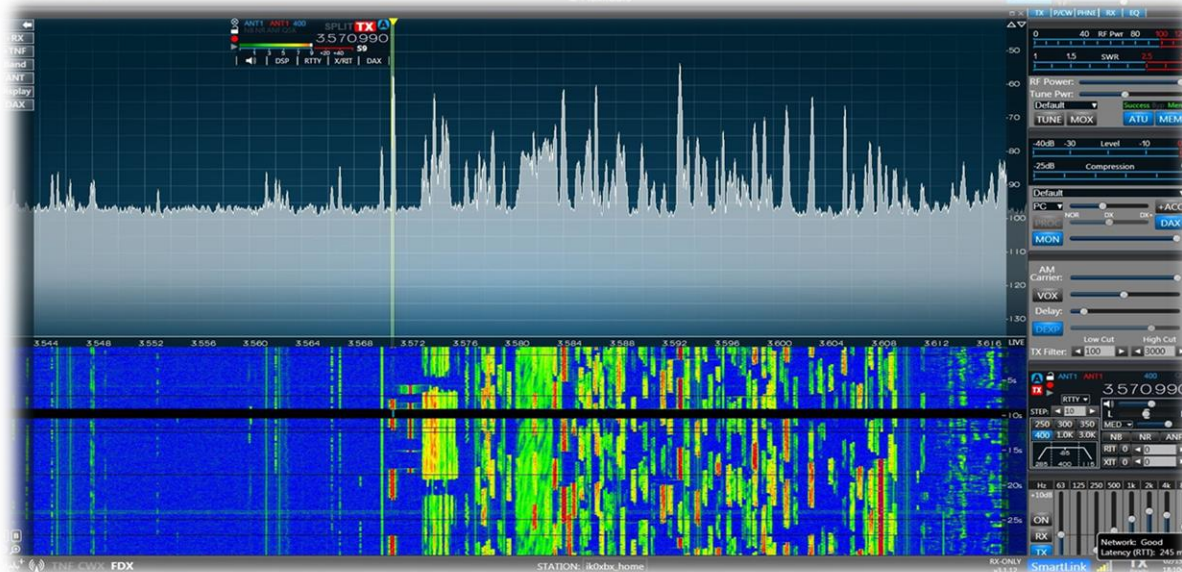

Contest da remoto

- Stupendo in presenza
- Manca moltissimo l'effetto paste alla mattina e l'attesa per la grigliata del dopo
- Remoto per chi è lontano e per chi non si può muovere
- Fondamentale avere una buona connessione a bassa latenza e basso jitter
- Nuova frontiera del distribuito con disturbi nulli
- Fondamentale fare squadra sempre, molto più difficile quando si è lontano

26 27 Marzo	LOCALE da	LOCALE a	Presenza	S&P 1	S&P 2	IQ	15m	20m	40m	80m	160m		
sabato	1	2	5	ORO@ORO				LZH@LZH	NIZ@IQ4FA	AKO@IQ4FA	VUS@VUS		
sabato	2	3	4	ORO@ORO				NIZ@IQ4FA	AKO@IQ4FA	VUS@VUS			
sabato	3	4	4	ORO@ORO				NIZ@IQ4FA	AE5@IQ4FA	VUS@VUS			
sabato	4	5	4	ORO@ORO				NIZ@IQ4FA	AE5@IQ4FA	VUS@VUS			
sabato	5	6	5	FBU@IQ4FA				LZH@LZH	NIZ@IQ4FA	AE5@IQ4FA	VUS@VUS		
sabato	6	7	5	FBU@IQ4FA				LZH@LZH	NIZ@IQ4FA	AE5@IQ4FA	UEZ@UEZ		
sabato	7	8	6	LZH@LZH			COW@COW	ICT@LZH	FBU@IQ4FA	AE5@IQ4FA	UEZ@UEZ		
sabato	8	9	6				COW@COW	ICT@LZH	LZH@LZH	FBU@IQ4FA	AE5@IQ4FA	UEZ@UEZ	
sabato	9	10	5	AZC@IQ4FA				FBU@IQ4FA	ICT@LZH	LZH@LZH			
sabato	10	11	5	AZC@IQ4FA	ORO@ORO			FBU@IQ4FA	ICT@LZH	LZH@LZH			Operatori
sabato	11	12	5	AZC@IQ4FA	ORO@ORO			FBU@IQ4FA	ICT@LZH	LZH@LZH			1 AES 15
sabato	12	13	5	AZC@IQ4FA	ORO@ORO			FBU@IQ4FA	ICT@LZH	LZH@LZH			2 AKO 15
sabato	13	14	4	AZC@IQ4FA	LZH@LZH			ICT@LZH	FBU@IQ4FA				3 AZC 28
sabato	14	15	5	NDY@LZH	AZC@IQ4FA	ORO@ORO		COW@COW	UEZ@IQ4FA				4 UEZ 24
sabato	15	16	5	NDY@LZH	AZC@IQ4FA	ORO@ORO		COW@COW	UEZ@IQ4FA				5 COW 15
sabato	16	17	4	AZC@IQ4FA	LZH@LZH			ICT@LZH	UEZ@IQ4FA				6 FBU 9
sabato	17	18	4	AZC@IQ4FA	LZH@LZH			ICT@LZH	UEZ@IQ4FA				7 ICT 14
sabato	18	19	4	AZC@IQ4FA	LZH@LZH			ICT@LZH	UEZ@IQ4FA				8 VUS 15
sabato	19	20	5	NDY@LZH	AZC@IQ4FA	ORO@ORO		NIZ@IQ4FA	UEZ@UEZ				9 LZH 30
sabato	20	21	6	NDY@LZH	AZC@IQ4FA	ORO@ORO		NIZ@IQ4FA	UEZ@UEZ	VUS@VUS			10 NDY 6
sabato	21	22	6	NDY@LZH	AKO@IQ4FA	ORO@ORO		NIZ@IQ4FA	UEZ@UEZ	VUS@VUS			11 NIZ 22
sabato	22	23	6	NDY@LZH	AKO@IQ4FA	ORO@ORO		NIZ@IQ4FA	UEZ@UEZ	VUS@VUS			12 ORO 27
sabato	23	24	6	LZH@LZH				COW@COW	NIZ@IQ4FA	AKO@IQ4FA	VUS@VUS		
domenica	0	1	5	LZH@LZH				COW@COW	NIZ@IQ4FA	AKO@IQ4FA	VUS@VUS		
domenica	1	2	4			COW@COW			NIZ@IQ4FA	AKO@IQ4FA	UEZ@UEZ		
domenica	2	3	3						NIZ@IQ4FA	AKO@IQ4FA	UEZ@UEZ		
domenica	4	5	3						NIZ@IQ4FA	AKO@IQ4FA	UEZ@UEZ		
domenica	5	6	3						NIZ@IQ4FA	AKO@IQ4FA	UEZ@UEZ		Stazioni 220
domenica	6	7	4	AZC@IQ4FA				LZH@LZH	ORO@ORO	UEZ@UEZ			1 COW 15
domenica	7	8	4	AZC@IQ4FA				LZH@LZH	ORO@ORO	AE5@IQ4FA			2 IQ4FA 94
domenica	8	9	4				AZC@IQ4FA	LZH@LZH	ORO@ORO	AE5@IQ4FA			3 LZH 50
domenica	9	10	4				AZC@IQ4FA	LZH@LZH	ORO@ORO	AE5@IQ4FA			4 ORO 27
domenica	10	11	5	AZC@IQ4FA				LZH@LZH	ICT@LZH	ORO@ORO	AE5@IQ4FA		5 VUS 15
domenica	11	12	4	AZC@IQ4FA				LZH@LZH	ICT@LZH	ORO@ORO			6 UEZ 19
domenica	12	13	4	AZC@IQ4FA				LZH@LZH	ICT@LZH	ORO@ORO			
domenica	13	14	4	AZC@IQ4FA				LZH@LZH	ICT@LZH	UEZ@UEZ			
domenica	14	15	4			AZC@IQ4FA	AE5@IQ4FA	COW@COW	UEZ@UEZ				
domenica	15	16	4			AZC@IQ4FA	AE5@IQ4FA	COW@COW	UEZ@UEZ				
domenica	16	17	4			LZH@LZH	AZC@IQ4FA	COW@COW	AE5@IQ4FA				
domenica	17	18	4			LZH@LZH	AZC@IQ4FA	COW@COW	AE5@IQ4FA				
domenica	18	19	4			LZH@LZH	AZC@IQ4FA	COW@COW	AE5@IQ4FA				
domenica	19	20	5			LZH@LZH	AZC@IQ4FA	COW@COW	ORO@ORO	UEZ@UEZ			
domenica	20	21	6	AZC@IQ4FA				LZH@LZH	NIZ@IQ4FA	COW@COW	ORO@ORO	UEZ@UEZ	
domenica	21	22	7	AZC@IQ4FA				LZH@LZH	NIZ@IQ4FA	COW@COW	ORO@ORO	UEZ@UEZ	VUS@VUS
domenica	22	23	5			LZH@LZH			ORO@ORO	NIZ@IQ4FA	AKO@IQ4FA	VUS@VUS	
domenica	23	24	4			LZH@LZH			ORO@ORO	NIZ@IQ4FA	AKO@IQ4FA	VUS@VUS	
lunedì	24	1	4			LZH@LZH			ORO@ORO	NIZ@IQ4FA	AKO@IQ4FA	VUS@VUS	
lunedì	1	2	4			LZH@LZH			ORO@ORO	NIZ@IQ4FA	AKO@IQ4FA	VUS@VUS	

IQ4FA CQWPX 2021 5 STAZIONI 7 LINEE 10 OPERATORI

1. Vigarano Mainarda (FE) - 2 Linee indipendenti - IK4AKO P, IK3EAS R, IU4AZC R, IU4FBU R, IU4JIC R
2. Bologna (BO) - 2 Linee triplexer - IK4LZH P, IU4ICT P
3. Cento (FE) - 1 Linea - IZ4COW P
4. Bevilacqua (FE) - 1 Linea - IZ4ORO P
5. Fossadalbero (FE) - 1 Linea - IZ4VUS P
6. 471 QSO medi ad operatore

Operator	1,8	3,5	7	14	21	28	Tot	Accum
IK3AES		38	402				440	440
IK4LZH				290	264	1	555	995
IQ4FA					3		3	998
IU4AZC	85	111	303			3	502	1500
IU4FBU	57	162					219	1719
IU4ICT				438	10		448	2167
IU4JIC	198	217					415	2582
IZ4AKO	485	1	99				585	3167
IZ4COW				198	149	153	500	3667
IZ4ORO			684			3	687	4354
IZ4VUS	328	32					360	4714
Total	328	895	1577	1328	426	160	4714	4714

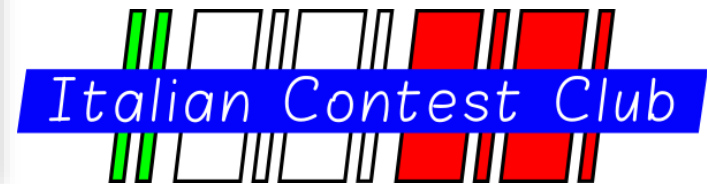

Risultati

2021 **SSB**

The Radio Amateur's Journal
Takes pleasure in awarding this Certificate of Merit to

IQ4FA
Operators: IU4AZC IK3AES IU4FBU IK4LZH IU4ICT IZ4ORO IZ4COW IU4JIC IZ4AKO IZ4VUS

World Wide WPX Contest
#1 Italy #3 World
Multi-Operator Distributed #1 Europe

A Total score of 12,589,255 points was computed on the basis of the number of stations worked and call sign prefixes contacted. In witness of this achievement, we hereby affix our signatures on this day.

Ed Trench, AA3B Europe Record Editor, CQ

The Editors of **CQ** The Radio Amateur's Journal

Take pleasure in awarding this Certificate of Merit to

IO0A
Operators: IU0PJS IZ0BVU IZ0DXD IZ0FWD IZ0GVZ IZ0VZR IW0RDN

2021 WORLD-WIDE DX CONTEST SSB
In recognition of the achievement of winning the
Multi-Operator Single-Transmitter - High Power
#7 Italy

A total score of 2,053,842 points was computed on the basis of Zones, Countries and Stations worked in witness of this achievement. we hereby affix our signatures.

Ed Trench, AA3B Editor, CQ

The Editors of **CQ** The Radio Amateur's Journal

Take pleasure in awarding this Certificate of Merit to

IQ4FA
Operators: IK3AES IK4AOY IZ4AKO IZ4JIC IZ4KZB IZ4KO IZ4COW IZ4RO IZ4VUS IZ4JIC IZ4VUS

2020 WORLD-WIDE DX CONTEST SSB
In recognition of the achievement of winning the
Multi-Operator Two-Transmitter
#2 Italy #5 World #5 Europe

A total score of 4,638,668 points was computed on the basis of Zones, Countries and Stations worked in witness of this achievement. we hereby affix our signatures.

Ed Trench, AA3B Editor, CQ

2020 **CQ** **2020**

The Radio Amateur's Journal
Takes pleasure in awarding this Certificate of Merit to

IQ4FA
Opr: IU4AZC IU4AOY IZ4AKO IK4LZH IU4ICT IZ4JIC IZ4VUS IK3AES IZ4COW

World Wide RTTY DX Contest
#1 Italy #3 Europe #3 World
Multi-Operator Two-Transmitter

A total score of 3,099,720 points was computed on the basis of contact points, State/Canadian area/Country multipliers, and CQ zones. In witness of this achievement, we hereby affix our signatures.

Ed Trench, AA3B RTTY DX Contest Director Editor, CQ

2022 **SSB**

The Radio Amateur's Journal
Takes pleasure in awarding this Certificate of Merit to

IQ4FA
Operators: IU4AZC IK3AES IU4FBU IK4LZH IU4ICT IZ4ORO IZ4COW IZ4AKO IZ4VUS IZ4JIC IZ4VUS

World Wide WPX Contest
#1 Italy #1 World #1 Europe
Multi-Operator Distributed

A Total score of 14,669,700 points was computed on the basis of the number of stations worked and call sign prefixes contacted. In witness of this achievement, we hereby affix our signatures on this day.

Ed Trench, AA3B Europe Record Editor, CQ

Asociazione Radioamatori Italiani

ARI INTERNATIONAL DX CONTEST 2020

1° Classificato Italia PREMIO SEZIONE

Sez. A.R.I. di Perugia

Milano, 1 Marzo 2021

The Editors of **CQ** The Radio Amateur's Journal

Take pleasure in awarding this Certificate of Merit to

IO0A
Operator: IO0YU

2021 WORLD-WIDE DX CONTEST CW
In recognition of the achievement of winning the
CLASSIC OVERLAY - High Power
#2 Italy #7 Europe

A total score of 1,582,137 points was computed on the basis of Zones, Countries and Stations worked in witness of this achievement. we hereby affix our signatures.

Ed Trench, AA3B Editor, CQ

The Editors of **CQ** The Radio Amateur's Journal

Take pleasure in awarding this Certificate of Merit to

IQ4FA
Operators: IU4AZC IZ4AKO IZ4JIC IZ4KZB IZ4KO IZ4COW IZ4RO IZ4VUS IZ4JIC IZ4VUS

2021 WORLD-WIDE DX CONTEST SSB
In recognition of the achievement of winning the
Multi-Operator Two-Transmitter
#4 Italy #16 Europe

A total score of 5,962,044 points was computed on the basis of Zones, Countries and Stations worked in witness of this achievement. we hereby affix our signatures.

Ed Trench, AA3B Editor, CQ

CQ **SSB**

The Radio Amateur's Journal
Takes pleasure in awarding this Certificate of Merit to

IO0A
Operators: IK0ALT IZ0BVU IK0XBX IU0LFG IK0YU

World Wide WPX Contest
#3 Italy #11 World #6 Europe
Multi-Operator Distributed

A Total score of 1,021,662 points was computed on the basis of the number of stations worked and call sign prefixes contacted. In witness of this achievement, we hereby affix our signatures on this day.

Ed Trench, AA3B Editor, CQ

The Editors of **CQ** The Radio Amateur's Journal

Take pleasure in awarding this Certificate of Merit to

IQ4FA
Operators: IU4AZC IU4AOY IZ4AKO IU4ICT IZ4VUS IK3AES IZ4COW IZ4RO

2019 WORLD-WIDE DX CONTEST SSB
In recognition of the achievement of winning the
Multi-Operator Single-Transmitter - High Power
#5 Italy

A total score of 3,948,480 points was computed on the basis of Zones, Countries and Stations worked in witness of this achievement. we hereby affix our signatures.

Ed Trench, AA3B Editor, CQ

The Editors of **CQ** The Radio Amateur's Journal

Take pleasure in awarding this Certificate of Merit to

IOQPG
Operators: IZ0FWD IZ0GVZ IZ0FVK IZ0DXD IW000 IW0SAF IW0RDN

WORLD-WIDE DX CONTEST SSB
In recognition of the achievement of winning the
Multi-Operator Single-Transmitter - High Power
#5 Italy

A total score of 794,170 points was computed on the basis of Zones, Countries and Stations worked in witness of this achievement. we hereby affix our signatures.

Ed Trench, AA3B Editor, CQ

Italian Contest Club

Prima e Durante il Contest

- Condizioni di propagazione

- [VOACAP](#)
- [Greyline](#)

- Score online

- [Cqcontest](#)
- [Contestonlinescore](#)

- «Rate is king» ...?

- Target file

- Cluster

- CW Skimmer

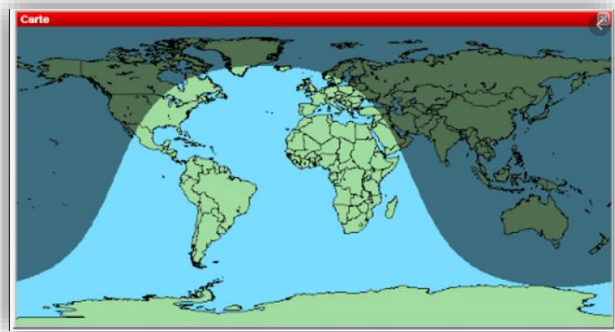
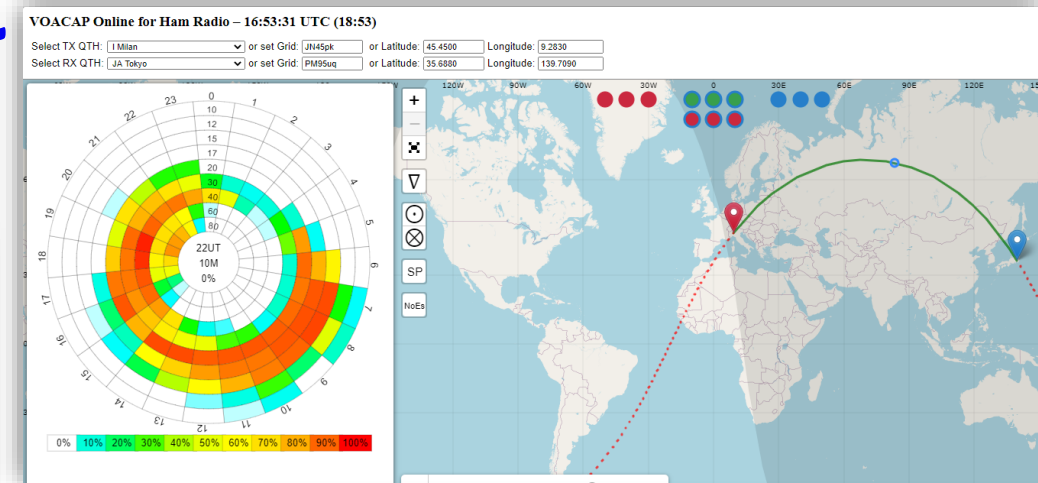

Welcome to on-line Contest Server

Contest: 1002 SAC-SSB

Oper	Trx	Band	Mode	Pwr	Asst	Rank	Call : 93	Score	QSO	Mult	Date/Time
H	A	SSB	H	1		1	SM2U	321.398	928	154	2020-10-11 12:02:12
H	A	SSB	H	2		2	LN1B	242.064	870	123	2020-10-11 12:12:12
H	A	SSB	H	3		3	SJ3A	144.640	611	113	2020-10-11 12:02:02
H	A	SSB	H	4		4	SB7A	58.788	401	71	2020-10-11 12:59:59
H	A	SSB	H	5		5	9ASY	43.554	357	122	2020-10-11 11:55:58
SSB	H	SSB	H	1		1	LN8W	903.420	1843	210	2020-10-11 13:10:13
H	A	SSB	H	2		2	S19AM	158.920	662	116	2020-10-11 11:06:06
SSB	H	SSB	H	1		1	OH2BH	1.005.256	1884	232	2020-10-12 21:07:07
H	A	SSB	H	2		2	OH1F	855.088	1779	208	2020-10-12 15:12:12
H	A	SSB	H	3		3	OG66X	475.040	1312	160	2020-10-11 12:04:04
H	A	SSB	H	4		4	OH6DX	465.960	1306	165	2020-10-11 13:06:06
H	A	SSB	H	5		5	SDGX	463.512	1256	168	2020-10-11 12:05:05
H	A	SSB	H	6		6	OZ1ADL	432.960	1151	164	2020-10-13 13:59:34
H	A	SSB	H	7		7	SESE	432.216	1219	162	2020-10-13 16:55:39
H	A	SSB	H	8		8	SC3A	374.066	1115	154	2020-10-12 08:05:17
H	A	SSB	H	9		9	OH3RB	304.137	1023	141	2020-10-11 12:13:10
H	A	SSB	H	10		10	BSOC	233.415	788	133	2020-10-11 13:45:32
H	A	SSB	H	11		11	OH4AB	208.908	784	126	2020-10-11 15:50:06
H	A	SSB	H	12		12	LA3BO	191.625	733	125	2020-10-11 12:12:29
H	A	SSB	H	13		13	SK7K	141.700	603	109	2020-10-11 15:04:27
H	A	SSB	H	14		14	LA7AK	98.990	506	95	2020-10-11 14:07:58
L	A	SSB	H	15		15	SE4E	92.700	431	103	2020-10-11 11:55:23
H	A	SSB	H	16		16	OH1JD	85.712	411	88	2020-10-11 12:51:52
H	A	SSB	H	17		17	OZ0J	80.352	379	93	2020-10-11 08:55:25
H	A	SSB	H	18		18	IK2YCW	74.256	548	136	2020-10-11 12:31:59

Last	Qso/h	Pts/h
10	74,8	172,1
50	75,0	184,4
100	82,2	196,4

1 Moltiplicatore Vale
6,5 Qso o 4,7 min (3pt)

Pt/QSO: 2871 Pt/Mult: 18672

Operatore: IR4M

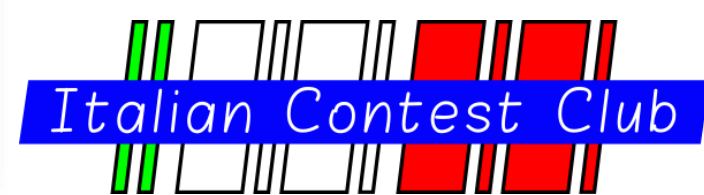

Sezioni, e non solo, al WRTC

- Chiamata per Volontari al WRTC!
- WRTC2022 dal 4 al 10 di luglio 2023 in provincia di Bologna
- Lavoro di squadra
- Fare radio, fare comunità, fare contest!
- Spazio per tutti, singoli e gruppi, per partecipare alle Olimpiadi della Radio!



Donazione al WRTC



Italian Contest Club

Sezioni, e non solo, al WRTC - Attività

Media

IT and Networking

Accommodation
Manager

Antenna pre
assemblaggio

Segreteria

Partecipa al WRTC!

Antenna SETUP

Accoglienza

Logistic

Site manager

Italian Contest Club

volunteers@wrtc2022.it

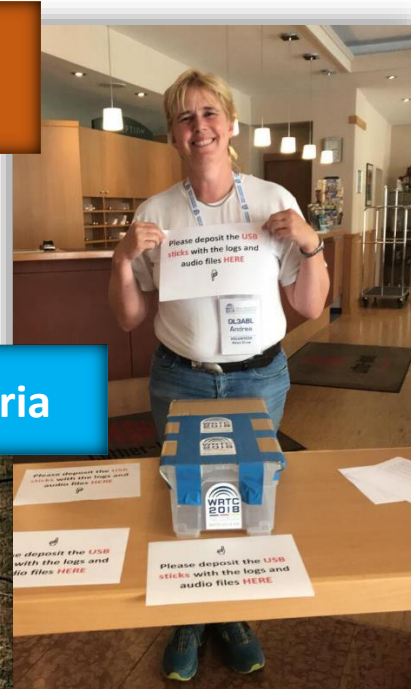

What else?

Italian Contest Club



Appendice

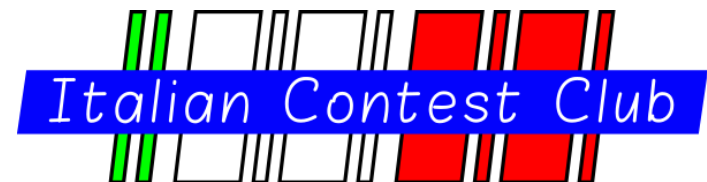

Come fare in sezione: «dentro» e «fuori»

- In passato abbiamo provato a costruire una stazione da contest competitiva ma purtroppo i soci che erano veramente interessati erano sempre troppo pochi ed alla fine abbiamo rinunciato al progetto..
- Recentemente, insieme alla voglia di fare radio e contest da parte di moltissimi soci, l'idea è tornata e pian piano ci stiamo lavorando, con un gruppo esterno alla Sezione, formato comunque sempre da soci della Sezione, dove i membri del team (prima IROA poi IOOA in memoria del vecchio contest team capitanato da IOTIC/SK).



I Contest: Come operare al meglio

Ascoltare come operano gli altri

SSB	In ricerca (S&P)	CW	SSB	In RUN
	<ul style="list-style-type: none"> • Contest LZ5R LZ5R • IT9RGY • IT9RGY 599 20 • 599 15 • Thanks LZ5R 	<ul style="list-style-type: none"> • Test LZ5R LZ5R • IT9RGY • IT9RGY 599 20 • 599 15 • TU LZ5R 		<ul style="list-style-type: none"> • IT9RGY IT9RGY Contest • DL1AAA • DL1AAA 59 15 • 59 14 • Thanks IT9RGY

Tips:

- Chiamare con Callsign completo: 2-3 lettere è sconsigliato!
- Essenziale è meglio: niente "cq cq cq contest" ecc.
- Se sei LP non stare a chiamare per ore...

Il relatore: IK0XBX

- Socio ARI Perugia dal 1992
- Appassionato di Bande Basse e, recentemente 6 e VHF
- Amante del DX: 10B DXCC, 5B WAS, WAS 160, 5B WAZ, WAZ 160, WAZ 6
- Contest calls: IROA, IQOPG, IOOA, IQOA, IUOHQ, IO5HQ, IOWRTC
- Team di controllo LOG Contest ARI HF
- Manager Field Day HF IARU Region.1
- Presidente ARI Sezione di Perugia da fine 2020

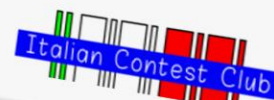

Come fare in sezione: Scuola di

- La formazione è la base per creare nuove leve, l'ascolto è alla base di tutto, un operatore non diventerà mai un bravo operatore se prima non ha fatto molto ascolto, per capire cosa fare e soprattutto cosa non fare.
- I primi qso vanno poi fatti assistiti dagli operatori più esperti, senza prendersela se si viene ripresi per gli errori fatti e cercando di migliorarsi qso dopo qso.
- Ci sono contest didattici e contest competitivi, sicuramente i contest italiani sono molto più alla portata dei novizi.



Piccole donne si avvicinano alla radio!



IZ0BVU con il Rookie IU0LRV e lo Youth Marco



Italian Contest Club

ICC

Night Live

Il relatore: IK4LZH

- Operatore dal 1985
- Operatore di Contest
- Operatore per diletto e CEO di azienda
- Calls: IQ4FA
- Presidente Fondazione Marconi IY4FGM



Giovedì 15 Settembre, ore 21.00

«Contest in Sezione»

www.italiancontestclub.it/live

Italian Contest Club